



FREIFRAU®  
MANUFAKTUR

UK + 12%

*pricelist*  
PREISLISTE

outdoor 2025 / 2026

**For UK delivery & foam etc + 12%**  
**Price list Valid until 31st Oct 2026.**  
**Prices are Euro RRP ex vat.**  
**Transport DAP included to registered warehouse. / showroom**



OUTDOOR 2025  
Preisliste . *Price list*

INHALTSVERZEICHNIS . CONTENTS

LEYASOL FAMILY

Seite . Page 181

NANA OUTDOOR FAMILY

Seite . Page 34

ACCESSOIRES

Seite . Page 46

STOFF . FABRIC

Seite . Page 48



















ALLGEMEINE HINWEISE . VERTRIEB  
GENERAL INFORMATION . SALES MANAGEMENT

Seite . Page 50

# Leyasol Family



Leyasol, Leyasol Armchair Low

<p><b>LEYASOL</b></p>  <p>Seite . Page 7</p>	<p><b>LEYASOL ARMCHAIR LOW</b></p>  <p>Seite . Page 7</p>	<p><b>LEYASOL ARMCHAIR HIGH</b></p>  <p>Seite . Page 7</p>		
<p><b>LEYASOL BARSTOOL</b></p>  <p>Seite . Page 9</p>	<p><b>LEYASOL LOUNGE CHAIR</b></p>  <p>Seite . Page 11</p>	<p><b>LEYASOL WINGBACK CHAIR</b></p>  <p>Seite . Page 11</p>	<p><b>LEYASOL OTTOMAN</b></p>  <p>Seite . Page 13</p>	
<p><b>LEYASOL LOUNGE COUCH</b></p>  <p>Seite . Page 15</p>	<p><b>LEYASOL WINGBACK COUCH</b></p>  <p>Seite . Page 15</p>	<p><b>LEYASOL SUN LOUNGER</b></p>  <p>Seite . Page 17</p>	<p><b>LEYASOL SUN BED</b></p>  <p>Seite . Page 19</p>	
<p><b>LEYASOL ROCKING LOUNGE CHAIR</b></p>  <p>Seite . Page 21</p>	<p><b>LEYASOL ROCKING WINGBACK CHAIR</b></p>  <p>Seite . Page 21</p>			
<p><b>LEYASOL LOUNGE SWING SEAT</b></p>  <p>Seite . Page 23</p>	<p><b>LEYASOL WINGBACK SWING SEAT</b></p>  <p>Seite . Page 23</p>	<p><b>LEYASOL SUN LOUNGER SWING SEAT</b></p>  <p>Seite . Page 25</p>	<p><b>LEYASOL LOUNGE COUCH SWING SEAT</b></p>  <p>Seite . Page 25</p>	<p><b>LEYASOL WINGBACK COUCH SWING SEAT</b></p>  <p>Seite . Page 27</p>
<p><b>SWING SEATS</b> Allgemeine Informationen &amp; Montagehinweise General information &amp; assembly instructions Seite . Page 28</p>				
<p><b>PFLEGETIPPS . CARE INSTRUCTIONS</b> Seite . Page 30</p>				

# Leyasol/ Armchair Low/ High

LEYASOL / Höhe . Height: 86 cm / Breite . Width: 52 cm / Tiefe . Depth: 60 cm

LEYASOL ARMCHAIR LOW / Höhe . Height: 86 cm / Breite . Width: 56 cm / Tiefe . Depth: 60 cm

LEYASOL ARMCHAIR HIGH / Höhe . Height: 86 cm / Breite . Width: 58 cm / Tiefe . Depth: 60 cm



Leyasol, Leyasol Armchair Low, Leyasol Armchair High



LEYASOL  
Leyasol Drahtgestell . Wire frame (1.1)



LEYASOL ARMCHAIR LOW  
Leyasol Drahtgestell . Wire frame (1.1)



LEYASOL ARMCHAIR HIGH  
Leyasol Drahtgestell . Wire frame (1.1)

**Relevante Angaben bei Bestellung:** Bezug (Qualität und Farbe), Gestell (Farbe), Stuhlglieder (Outdoor: Kunststoff/ Indoor: Filz oder Kunststoff)

**Relevant data for ordering:** Cover (quality and colour), wire frame (colour), chairglider (Outdoor: Plastic/ Indoor: Felt or plastic)

## STANDARD

LEYASOL	LEYASOL Armchair Low	LEYASOL Armchair High
Leyasol Drahtgestell . Leyasol wire frame (1.1)		

Outdoor Stoff . Fabric	PG	Preis € . Price €		
Lopi by Sunbrella <sup>3)</sup>	101	1.108,-	1.208,-	1.288,-

## Indoor Stoff . Fabric

Maple, Shake, Smart	101	1.108,-	1.208,-	1.288,-
Chouchou, Monza, Monza Melange, Opera	102	1.168,-	1.258,-	1.358,-
Riga, Sähre, Steelcut Trio 3, Vidar 4, Himbus	103	1.228,-	1.328,-	1.428,-

## Indoor Leder . Leather

Orient	151	1.228,-	1.328,-	1.378,-
Sahara	152	1.298,-	1.408,-	1.508,-
Cairo, Muscat	153	1.338,-	1.438,-	1.558,-
Oplum	154	1.408,-	1.518,-	1.618,-
Cayenne	155	1.478,-	1.578,-	1.718,-
Adora	156	1.538,-	1.648,-	1.808,-

## KD-Materialbeistellung . C.O.M.

Stoff . Fabric	102	1.168,-	1.258,-	1.358,-
Leder . Leather	153	1.338,-	1.438,-	1.558,-

## EXTRAS

### Aufpreis € pro Stück . Upcharge € per piece

Standardfarben Indoor . Standard Colours Indoor <sup>4)</sup>	(Nur für Indoor . For Indoor only)
Standardfarben Outdoor . Standard Colours Outdoor <sup>4)</sup>	(Für In- und Outdoor . For in- & outdoor)
Nach RAL classic . Acc. to RAL classic <sup>4)</sup>	+ 160,- (Nur für Indoor . For Indoor only)
Double Brand Colours od. Schwarzchrom, Messing <sup>4)</sup> Double Brand Colours or black chrome, brass	+ 240,- (Nur für Indoor . For Indoor only)
Double Brand Color (In- & Outdoor) <sup>4)</sup> (Stahl Bronze Lasur, Steel bronze glaze Code ME025)	+ 240,- (Für In- und Outdoor . For in- & outdoor)

<sup>3)</sup> Bezugsmaterial nicht geeignet für UK . Cover material not suitable for UK

<sup>4)</sup> Pulverbeschichtet, gemäß Materialübersicht . Powdercoated, acc. to material overview

**Optional:** Brandschutzrüstung auf Anfrage, Wetterfeste Hussen unter „Accessoires“ . Fire protection equipment on request, Weatherproof covers see chapter „Accessoires“  
**Bitte beachten . Please note:** Pflege-Tipps am Kapiteltende . Care tips at the end of the chapter

# Leyasol Barstool

Höhe . Height: 112 cm / Breite . Width: 40 cm / Tiefe . Depth: 50 cm



LEYASOL BARSTOOL  
Leyasol Drahtgestell . Wire frame (1.1)

**Relevante Angaben bei Bestellung:** Bezug (Qualität und Farbe), Gestell (Farbe), Stuhlglieder (Outdoor: Kunststoff / Indoor: Filz oder Kunststoff)

**Relevant data for ordering:** Cover (quality and colour), wire frame (colour), chairglider (Outdoor: Plastic / Indoor: Felt or plastic)

## STANDARD



Leyasol Drahtgestell . Leyasol wire frame (1.1)

Outdoor Stoff . Fabric	PG	Preis € . Price €
Lopi by Sunbrella <sup>51</sup>	101	918,-
<b>Indoor Stoff . Fabric</b>		
Maple, Shake, Smart	101	918,-
Chouchou, Monza, Monza Melange, Opera	102	948,-
Riga, Saffre, Steelcut Trio 3, Vidar 4, Nimbus	103	988,-
<b>Indoor Leder . Leather</b>		
Orient	151	968,-
Sahara	152	1.018,-
Cairo, Muscat	153	1.048,-
Opium	154	1.078,-
Cayenne	155	1.138,-
Adora	156	1.208,-
<b>KD-Materialbeistellung . C.O.M.</b>		
Stoff . Fabric	102	948,-
Leder . Leather	153	1.048,-

EXTRAS	Aufpreis € pro Stück . Upcharge € per piece
Standardfarben Indoor . Standard Colours Indoor <sup>51</sup>	(Nur für Indoor . For indoor only)
Standardfarben Outdoor . Standard Colours Outdoor <sup>51</sup>	(Für In- und Outdoor . For in- & outdoor)
Nach RAL classic . Acc. to RAL classic <sup>51</sup>	+ 160,- (Nur für Indoor . For indoor only)
Double Brand Colours od. Schwarzchrom, Messing <sup>51</sup> Double Brand Colours or black chrome, brass	+ 240,- (Nur für Indoor . For indoor only)
Double Brand Color (In- & Outdoor) <sup>51</sup> (Stahl Bronze Lasur . Steel bronze glaze Code ME025)	+ 240,- (Für In- und Outdoor . For in- & outdoor)

<sup>51</sup> Bezugsmaterial nicht geeignet für UK . Cover material not suitable for UK

<sup>51</sup> Pulverbeschichtet, gemäß Materialübersicht . Powdercoated, acc. to material overview

**Optional:** Brandschutzrüstung auf Anfrage, Wetterfeste Hussen unter „Accessoires“ . Fire protection equipment on request, Weatherproof covers see chapter „Accessoires“  
**Bitte beachten . Please note:** Pflege-Tipps am Kapiteliende . Care tips at the end of the chapter

# Leyasol Lounge/ Wingback Chair

LEYASOL LOUNGE CHAIR / Höhe . Height: 88 cm / Breite . Width: 70 cm / Tiefe . Depth: 85 cm

LEYASOL WINGBACK HIGH / Höhe . Height: 107 cm / Breite . Width: 70 cm / Tiefe . Depth: 90 cm



Coffee Table S, Leyasol Wingback Chair, Leyasol Ottoman



LEYASOL LOUNGE CHAIR  
Leyasol Drahtgestell . Wire frame (1.1)





LEYASOL WINGBACK CHAIR  
Leyasol Drahtgestell . Wire frame (1.1)

**Relevante Angaben bei Bestellung:** Bezug (Qualität und Farbe), Gestell (Farbe), Stuhlgleiter (Outdoor: Kunststoff/ Indoor: Filz oder Kunststoff)

**Relevant data for ordering:** Cover (quality and colour), wire frame (colour), chairglider (Outdoor: Plastic/ Indoor: Felt or plastic)

## STANDARD

	
Leyasol Lounge Chair	Leyasol Wingback Chair
Leyasol Drahtgestell . Leyasol wire frame (1.1)	

Outdoor Stoff . Fabric	PG	Preis C . Price C		
Lopi by Sunbrella <sup>51</sup>	101	1.868,-		2.128,-

Indoor Stoff . Fabric				
Maple, Shake, Smart	101	1.868,-		2.128,-
Chouchou, Monza, Monza Melange, Opera	102	1.998,-		2.338,-
Riga, Safire, Steelcut Trio 3, Vidar 4, Nimbus	103	2.118,-		2.528,-

Indoor Leder . Leather				
Orient	151	2.038,-		2.338,-
Sahara	152	2.188,-		2.528,-
Cairo, Muscat	153	2.318,-		2.678,-
Oplum	154	2.388,-		2.828,-
Cayenne	155	2.538,-		2.978,-
Adora	156	2.688,-		3.228,-

KD-Materialbeistellung . C.O.M.				
Stoff . Fabric	102	1.998,-		2.338,-
Leder . Leather	153	2.318,-		2.678,-

EXTRAS	Aufpreis € pro Stück . Upcharge € per piece
Standardfarben Indoor . Standard Colours Indoor <sup>51</sup>	(Nur für Indoor . For Indoor only)
Standardfarben Outdoor . Standard Colours Outdoor <sup>51</sup>	(Für In- und Outdoor . For In- & outdoor)
Nach RAL classic . Acc. to RAL classic <sup>51</sup>	+ 240,- (Nur für Indoor . For Indoor only)
Double Brand Colours od. Schwarzchrom, Messing <sup>51</sup> Double Brand Colours or black chrome, Brass	+ 360,- (Nur für Indoor . For Indoor only)
Double Brand Color (In- & Outdoor) <sup>51</sup> (Stahl Bronze Lasur, Steel bronze glaze Code ME025)	+ 360,- (Für In- und Outdoor . For In- & outdoor)

<sup>51</sup> Bezugsmaterial nicht geeignet für UK . Cover material not suitable for UK

<sup>51</sup> Pulverbeschichtet, gemäß Materialübersicht . Powdercoated, acc. to material overview

**Optional:** Brandschutzrüstung auf Anfrage, Wetterfeste Hussen unter „Accessories“ . Fire protection equipment on request, Weatherproof covers see chapter „Accessories“  
**Bitte beachten . Please note:** Pflege-Tipps am Kapitelende . Care tips at the end of the chapter

# Leyasol Ottoman

Höhe . Height: 40 cm / Breite . Width: 60 cm / Tiefe . Depth: 50 cm



Coffee Table S, Leyasol Wingback Chair, Leyasol Ottoman



LEYASOL OTTOMAN  
Leyasol Drahtgestell . Wire frame (1.1)

**Relevante Angaben bei Bestellung:** Bezug (Qualität und Farbe), Gestell (Farbe), Stuhlgleiter (Outdoor: Kunststoff / Indoor: Filz oder Kunststoff)

**Relevant data for ordering:** Cover (quality and colour), wire frame (colour), chairglider (Outdoor: Plastic / Indoor: Felt or plastic)

## STANDARD



Leyasol Drahtgestell . Leyasol wire frame (1.1)

Outdoor Stoff . Fabric	PG	Preis € . Price €
Lopi by Sunbrella <sup>1)</sup>	101	838,-
<b>Indoor Stoff . Fabric</b>		
Maple, Shake, Smart	101	838,-
Chouchou, Monza, Monza Melange, Opera	102	888,-
Riga, Safire, Steelcut Trio 3, Vidar 4, Himbus	103	938,-
<b>Indoor Leder . Leather</b>		
Orient	151	918,-
Sahara	152	988,-
Cairo, Muscat	153	1.018,-
Opium	154	1.048,-
Cayenne	155	1.078,-
Adora	156	1.148,-
<b>KD-Materialbeistellung . C.O.M.</b>		
Stoff . Fabric	102	888,-
Leder . Leather	153	1.018,-

EXTRAS	Aufpreis € pro Stück . Upcharge € per piece
Standardfarben Indoor . Standard Colours Indoor <sup>2)</sup>	(Nur für Indoor . For Indoor only)
Standardfarben Outdoor . Standard Colours Outdoor <sup>2)</sup>	(Für In- und Outdoor . For In- & outdoor)
Nach RAL classic . Acc. to RAL classic <sup>2)</sup>	+ 160,- (Nur für Indoor . For Indoor only)
Double Brand Colours od. Schwarzchrom, Messing <sup>2)</sup>	+ 240,-
Double Brand Colours or black chrome, brass	(Nur für Indoor . For Indoor only)
Double Brand Color (In- & Outdoor) <sup>2)</sup>	+ 240,-
(Stahl Bronze Laser, Steel bronze glaze Code MEO25)	(Für In- und Outdoor . For In- & outdoor)

<sup>1)</sup> Bezugsmaterial nicht geeignet für UK . Cover material not suitable for UK

<sup>2)</sup> Pulverbeschichtet, gemäß Materialübersicht . Powdercoated, acc. to material overview

**Optional:** Brandschutzrüstung auf Anfrage, Wetterfeste Hussen unter „Accessoires“ . Fire protection equipment on request, Weatherproof covers see chapter „Accessoires“  
**Bitte beachten . Please note:** Pflege-Tipps am Kapiteleende . Care tips at the end of the chapter

# Leyasol Lounge/ Wingback Couch

LEYASOL LOUNGE COUCH / Höhe . Height: 88 cm / Breite . Width: 160 cm / Tiefe . Depth: 85 cm

LEYASOL WINGBACK COUCH / Höhe . Height: 107 cm / Breite . Width: 160 cm / Tiefe . Depth: 90 cm



Leyasol Wingback Couch



LEYASOL LOUNGE COUCH  
Leyasol Drahtgestell . Wire frame (1.1)



LEYASOL WINGBACK COUCH  
Leyasol Drahtgestell . Wire frame (1.1)

**Relevante Angaben bei Bestellung:** Bezug (Qualität und Farbe), Gestell (Farbe), Stuhlgleiter (Outdoor: Kunststoff/Indoor: Filz oder Kunststoff)

**Relevant data for ordering:** Cover (quality and colour), wire frame (colour), chairglider, (Outdoor: Plastic/Indoor: Felt, plastic)

## STANDARD



Leyasol Lounge Couch L 1600



Leyasol Wingback Couch L 1600

Leyasol Drahtgestell . Leyasol wire frame (1.1)

Outdoor Stoff . Fabric	PG	Preis € . Price €	
Lopi by Sunbrella <sup>51</sup>	101	4.218,-	4.768,-

## Indoor Stoff . Fabric

Maple, Shake, Smart	101	4.218,-	4.768,-
Chouchou, Monza, Monza Melange, Opera	102	4.478,-	5.248,-
Riga, Sähre, Steelcut Trio 3, Vidar 4, Himbus	103	4.768,-	5.708,-

## Indoor Leder . Leather

Orient	151	4.568,-	5.248,-
Sahara	152	4.938,-	5.708,-
Cairo, Muscat	153	5.208,-	6.048,-
Opium	154	5.468,-	6.378,-
Cayenne	155	5.728,-	6.678,-
Adora	156	5.978,-	7.158,-

## KD-Materialbeistellung . C.O.M.

Stoff . Fabric	102	4.478,-	5.248,-
Leder . Leather	153	5.208,-	6.048,-

## EXTRAS

Aufpreis € pro Stück . Upcharge € per piece

Standardfarben Indoor . Standard Colours Indoor <sup>51</sup>	(Nur für Indoor . For indoor only)
Standardfarben Outdoor . Standard Colours Outdoor <sup>51</sup>	(Für In- und Outdoor . For in- & outdoor)
Nach RAL classic . Acc. to RAL classic <sup>51</sup>	+ 240,- (Nur für Indoor . For indoor only)
Double Brand Colours od. Schwarzchrom, Messing <sup>51</sup>	+ 360,-
Double Brand Colours or black chrome, brass	(Nur für Indoor . For indoor only)
Double Brand Color (In- & Outdoor) <sup>51</sup>	+ 360,-
(Stahl Bronze Lasur . Steel bronze glaze Code MEO25)	(Für Outdoor . For outdoor)

<sup>51</sup> Bezugsmaterial nicht geeignet für UK . Cover material not suitable for UK

<sup>51</sup> Pulverbeschichtet, gemäß Materialübersicht . Powdercoated, acc. to material overview

**Optional:** Brandschutzrüstung auf Anfrage, Wetterfeste Hussen unter „Accessoires“ . Fire protection equipment on request, Weatherproof covers see chapter „Accessoires“  
**Bitte beachten . Please note:** Pflege-Tipps am Kapitelende . Care tips at the end of the chapter

# Leyasol Sun Lounger

Höhe . Height: 98 cm / Breite . Width: 68 cm / Tiefe . Depth: 143 cm



LEYASOL SUN LOUNGER  
Leyasol Drahtgestell . Wire frame (1:1)

**Relevante Angaben bei Bestellung:** Bezug (Qualität und Farbe), Gestell (Farbe)  
Für Swing Seat Variante: Abhängeseil (Farbe), Deckenhöhe, bitte immer angeben!

**Relevant data for ordering:** Cover (quality and color), wire frame (color)  
For Swing Seat models: mounting rope (color), please always specify ceiling Height!

## STANDARD



Leyasol Sun Lounger

Outdoor Stoff . Fabric	PG	Preis € . Price €
Lopi <sup>1)</sup>	101	2.708,-

## Indoor Stoff . Fabric

Maple, Shake, Smart	101	2.708,-
Chouchou, Monza, Monza Melange, Opera	102	2.878,-
Riga, Sähre, Steelcut Trio 3, Vidar 4, Nimbus	103	3.058,-

## Indoor Leder . Leather

Orient	151	2.938,-
Sahara	152	3.168,-
Cairo, Muscat	153	3.328,-
Opium	154	3.438,-
Cayenne	155	3.618,-
Adora	156	3.838,-

## KD-Materialbeistellung . C.O.M.

Stoff . Fabric	102	2.878,-
Leder . Leather	153	3.328,-

## EXTRAS

## Aufpreis € pro Stück . Upcharge € per piece

Standardfarben Indoor . Standard Colors Indoor <sup>1)</sup>	(Nur für Indoor . For Indoor only)
Standardfarben Outdoor . Standard Colors Outdoor <sup>1)</sup>	(Für In- und Outdoor . For In- & outdoor)
Nach RAL classic . Acc. to RAL classic <sup>1)</sup>	+ 240,- (Nur für Indoor . For Indoor only)
Double Brand Colors od. Schwarzchrom, Messing <sup>1)</sup> Double Brand Colors or black chrome, brass	+ 360,- (Nur für Indoor . For Indoor only)
Double Brand Color (In- & Outdoor) <sup>1)</sup> (Stahl Bronze Lasur: Steel bronze glaze Code ME025)	+ 360,- (Für In- und Outdoor . For In- & outdoor)

<sup>1)</sup> Bezugsmaterial nicht geeignet für UK . Cover material not suitable for UK  
<sup>1)</sup> Pulverbeschichtet, gemäß Materialübersicht . Powdercoated, acc. to material overview

**Optional:** Brandschutzausrüstung auf Anfrage: Wetterfeste Hussen unter „Accessoires“ . Fire protection equipment on request: Weatherproof covers see chapter „Accessoires“  
**Bitte beachten . Please note:** Pflege-Tipps am Kapitelende . Care tips at the end of the chapter

# Leyasol Sun Bed

Höhe . Height: 98 cm / Breite . Width: 68 cm / Tiefe . Depth: 143 cm



LEYASOL SUN BED  
Leyasol Drahtgestell . Wire frame (1:1)

**Relevante Angaben bei Bestellung:** Bezug (Qualität und Farbe), Gestell (Farbe)  
Für Swing Seat Variante: Abhängeseil (Farbe), Deckenhöhe, bitte immer angeben!

**Relevant data for ordering:** Cover (quality and color), wire frame (color)  
For Swing Seat models: mounting rope (color), please always specify ceiling Height!

## STANDARD



Leyasol Sun Bed

Outdoor Stoff . Fabric	PG	Preis € . Price €
Lopi <sup>1)</sup>	101	4.088,-

## Indoor Stoff . Fabric

Maple, Shake, Smart	101	4.088,-
Chouchou, Monza, Monza Melange, Opera	102	4.308,-
Riga, Safire, Steelcut Trio 3, Vidar 4, Nimbus	103	4.528,-

## Indoor Leder . Leather

Orient	151	4.328,-
Sahara	152	4.628,-
Cairo, Muscat	153	4.838,-
Oplum	154	5.028,-
Cayenne	155	5.248,-
Adora	156	5.478,-

## KD-Materialbeistellung . C.O.M.

Stoff . Fabric	102	4.308,-
Leder . Leather	153	4.838,-

## EXTRAS

### Aufpreis € pro Stück . Upcharge € per piece

Standardfarben Indoor . Standard Colors Indoor <sup>1)</sup>	(Nur für Indoor . For Indoor only)
Standardfarben Outdoor . Standard Colors Outdoor <sup>1)</sup>	(Für In- und Outdoor . For In- & outdoor)
Nach RAL classic . Acc. to RAL classic <sup>1)</sup>	+ 240,- (Nur für Indoor . For Indoor only)
Double Brand Colors od. Schwarzchrom, Messing <sup>1)</sup> Double Brand Colors or black chrome, brass	+ 360,- (Nur für Indoor . For Indoor only)
Double Brand Color (In- & Outdoor) <sup>1)</sup> (Stahl/Bronze Lasur: Steel bronze glaze Code ME025)	+ 360,- (Für In- und Outdoor . For In- & outdoor)

<sup>1)</sup> Bezugsmaterial nicht geeignet für UK . Cover material not suitable for UK  
<sup>1)</sup> Pulverbeschichtet, gemäß Materialübersicht . Powdercoated, acc. to material overview

**Optional:** Brandschutz-ausrüstung auf Anfrage: Wetterfeste Hussen unter „Accessoires“ . Fire protection equipment on request: Weatherproof covers see chapter „Accessoires“  
**Bitte beachten . Please note:** Pflege-Tipps am Kapitelende . Care tips at the end of the chapter

# Leyasol Rocking Lounge/ Wingback Chair

LEYASOL ROCKING LOUNGE CHAIR / Höhe . Height: 85 cm / Breite . Width: 70 cm / Tiefe . Depth: 90 cm  
LEYASOL ROCKING WINGBACK CHAIR / Höhe . Height: 96 cm / Breite . Width: 70 cm / Tiefe . Depth: 90 cm



Coffee Table L & S, Leyasol Rocking Lounge Chair



LEYASOL ROCKING LOUNGE CHAIR  
Leyasol Drahtgestell . Wire frame (1.1)



LEYASOL ROCKING WINGBACK CHAIR  
Leyasol Drahtgestell . Wire frame (1.1)

## STANDARD

**Relevante Angaben bei Bestellung:** Bezug (Qualität und Farbe), Gestell (Farbe), Kufen, Gleiter für Kufen (Outdoor: Kunststoff/ Indoor: Syno oder Filz/ Teppich: ohne)

**Relevant data for ordering:** Cover (quality and colour), wire frame (colour), chairglider, wooden skids, Gliders for skids (Outdoor: Plastic/ Indoor: Syno or felt/ Carpet: none)

	
<b>Leyasol Rocking Lounge Chair</b>	<b>Leyasol Rocking Wingback Chair</b>
<b>Leyasol Drahtgestell mit Holzkufen . Leyasol wire frame with wooden skids (1.1)</b>	

Outdoor Stoff . Fabric	PG	Preis € . Price €	
Lopi by Sunbrella <sup>51)</sup>	101	2.158,-	2.528,-

Indoor Stoff . Fabric			
Maple, Shake, Smart	101	2.158,-	2.528,-
Chouchou, Monza, Monza Melange, Opera	102	2.318,-	2.698,-
Riga, Safire, Steelcut Trio 3, Vidar 4, Nimbus	103	2.448,-	2.868,-

Indoor Leder . Leather			
Orient	151	2.318,-	2.698,-
Sahara	152	2.438,-	2.868,-
Cairo, Muscat	153	2.578,-	3.058,-
Opium	154	2.678,-	3.188,-
Cayenne	155	2.818,-	3.338,-
Adora	156	2.988,-	3.578,-

KD-Materialbeistellung . C.O.M.			
Stoff . Fabric	102	2.318,-	2.698,-
Leder . Leather	153	2.578,-	3.058,-

EXTRAS	Aufpreis € pro Stück . Upcharge € per piece
Standardfarben Indoor . Standard Colours Indoor <sup>51)</sup>	(Nur für Indoor . For Indoor only)
Standardfarben Outdoor . Standard Colours Outdoor <sup>51)</sup>	(Für In- und Outdoor . For In- & outdoor)
Nach RAL classic . Acc. to RAL classic <sup>51)</sup>	+ 240,- (Nur für Indoor . For Indoor only)
Double Brand Colours od. Schwarzchrom, Messing <sup>51)</sup> Double Brand Colours or black chrome, brass <sup>51)</sup>	+ 360,- (Nur für Indoor . For Indoor only)
Double Brand Color (In- & Outdoor) <sup>51)</sup> (Stahl Bronze Lasur . Steel bronze glaze Code ME025)	+ 360,- (Für In- und Outdoor . For In- & outdoor)
<b>Holzkufen . Wooden skids</b>	
Akazie (unbehandelt) . Acacia (untreated)	(Für In- und Outdoor . For In- & outdoor)
Eiche geölt oder Eiche Weiß pigmentiert Oak oiled or oak white pigmented	(Nur für Indoor . For Indoor only)
Eiche Schwarz . Oak black	(Nur für Indoor . For Indoor only)
Eiche, nussbaumfarbig gebeizt od. lackiert (RAL classic) Oak, stained walnut or lacquered (RAL classic)	(Nur für Indoor . For Indoor only)

<sup>51)</sup> Bezugsmaterial nicht geeignet für UK . Cover material not suitable for UK

<sup>52)</sup> Pulverbeschichtet, gemäß Materialübersicht . Powdercoated, acc. to material overview

**Optional:** Brandschutz-ausrüstung auf Anfrage, Wetterfeste Hussen unter „Accessoires“ . Fire protection equipment on request, Weatherproof covers see chapter „Accessoires“  
**Bitte beachten . Please note:** Pflege-Tipps am Kapiteltende . Care tips at the end of the chapter

# Leyasol Lounge/ Wingback Swing Seat

LEYASOL LOUNGE SWING SEAT / Höhe . Height: 68 cm / Breite . Width: 70 cm / Tiefe . Depth: 85 cm  
 LEYASOL WINGBACK SWING SEAT / Höhe . Height: 81 cm / Breite . Width: 70 cm / Tiefe . Depth: 90 cm



LEYASOL LOUNGE SWING SEAT  
Zwei-Punkt-Aufhängung  
Two-Point-Suspension



LEYASOL WINGBACK SWING SEAT  
Ein-Punkt-Aufhängung  
One-Point-Suspension

**Relevante Angaben bei Bestellung:** Ausführung uni/ blend (Bezug Sitzseite und Rücken), Bezug (Qualität und Farbe), Abhängeseil (Farbe), Decken- höhe: bitte immer angeben! Bei Ein-Punkt-Aufhän- gung: Bügel/ Querstange (Farbe)

**Relevant data for ordering:** Design uni/ blend (cover seat side and back), cover (quality and colour), rope (colour), please always specify ceiling height! For One-point-suspension: Bracket/ Cross-Bar (colour)

## STANDARD

Leyasol Lounge Swing Seat	Leyasol Wingback Swing Seat
<b>Zwei-Punkt-Aufhängung</b> erst ab 2200 mm Deckenhöhe (bei Verlängerung Kette mal 2), 2 x Abhängeseil Schwarz oder Silber Ø 14 mm, empf. Bodenabstand 350 mm; <b>Two-point-suspension</b> only from ceiling height 2200 mm (with suspension chain twice), 2 pcs. mounting rope black or silver Ø 14 mm, floor distance in advice 350 mm.	

Outdoor Stoff . Fabric	PG	Preis € . Price €	
Lopi by Sunbrella <sup>1)</sup>	101	2.358,-	2.708,-
<b>Indoor Stoff . Fabric</b>			
Maple, Shake, Smart	101	2.358,-	2.708,-
Chouchou, Monza, Monza Melange, Opera	102	2.448,-	2.858,-
Riga, Safire, Steelcut Trio 3, Vidar 4, Nimbus	103	2.558,-	3.038,-
<b>Indoor Leder . Leather</b>			
Orient	151	2.478,-	2.868,-
Sahara	152	2.668,-	3.108,-
Cairo, Muscat	153	2.798,-	3.268,-
Oplum	154	2.918,-	3.418,-
Cayenne	155	3.058,-	3.588,-
Adora	156	3.168,-	3.758,-
<b>KD-Materialbeistellung . C.O.M.</b>			
Stoff . Fabric	102	2.448,-	2.858,-
Leder . Leather	153	2.798,-	3.268,-

EXTRAS	Aufpreis € pro Stück . Upcharge € per piece
Standardfarben Indoor . Standard Colours Indoor <sup>1)</sup>	(Nur für Indoor . For indoor only)
Standardfarben Outdoor . Standard Colours Outdoor <sup>1)</sup>	(Für In- und Outdoor . For in- & outdoor)
Nach RAL classic . Acc. to RAL classic <sup>1)</sup>	+ 240,- (Nur für Indoor . For indoor only)
Double Brand Colours od. Schwarzchrom, Messing <sup>1)</sup> Double Brand Colours or black chrome, brass	+ 360,- (Nur für Indoor . For indoor only)
Double Brand Color (In- & Outdoor) <sup>1)</sup> (Stahl) Bronze Lasur, Steel bronze glaze Code ME025	+ 360,- (Für In- und Outdoor . For in- & outdoor)
<b>Ein-Punkt-Aufhängung</b> erst ab 2500 mm Deckenhöhe, 2 x Abhängeseil Schwarz oder Silber Ø 14 mm Bügel inkl. Drehgelenk, empf. Bodenabstand 350 mm <b>One-point-suspension</b> only from ceiling height 2500 mm, 2 pcs. mounting rope black or silver Ø 14 mm, bracket incl. swivel, floor distance in advice 350 mm	
Bügel/ Querstange schwarz . Bracket/ cross-bar black	+ 180,- (Nur für Indoor . For indoor only)
Bügel/ Querstange Edelstahl gebürstet Bracket/ cross-bar brushed stainless steel	+ 300,- (Für In- und Outdoor . For in- & outdoor)
<b>Individuelle Deckenhöhe . Individual ceiling Height</b>	
1 x 500 mm Gliederkette (genaue Deckenhöhe angeben; Konfektionierung durch Freifrau) . 1 x 500 mm chain element (always specify ceiling height: assembling by Freifrau)	
Gliederkette schwarz 1 x 500 mm (pro Stk.) Chain element black 1 x 500 mm (per piece)	+ 20,- (Nur für Indoor . For indoor only)
Gliederkette Edelstahl gebürstet 1 x 500 mm (pro Stk.) Chain brushed stainless steel 1 x 500 mm (per piece)	+ 30,- (Für In- und Outdoor . For in- & outdoor)

<sup>1)</sup> Bezugsmaterial nicht geeignet für UK . Cover material not suitable for UK .<sup>1)</sup> Pulverbeschichtet, gemäß Materialübersicht . Powdercoated, acc. to material overview

**Optional:** Brandschutzausrüstung auf Anfrage, Wetterfeste Husen unter „Accessoires“ . Fire protection equipment on request, Weatherproof covers see chapter „Accessoires“  
**Bitte beachten . Please note:** Pflege-Tipps am Kapitelende . Care tips at the end of the chapter

# Leyasol Sun Lounger Swing Seat

Höhe . Height: 70 cm / Breite . Width: 68 cm / Tiefe . Depth: 143 cm



LEYASOL SUN LOUNGER SWING SEAT  
Nur Zwei-Punkt-Aufhängung  
Only Two-Point-Suspension

**Relevante Angaben bei Bestellung:** Ausführung uni/ blend (Bezug Sitzseite und Rücken), Bezug (Qualität und Farbe), Abhängeseil (Farbe), Deckenhöhe: bitte immer angeben! Bei Ein-Punkt-Aufhängung: Bügel/ Querstange (Farbe)

**Relevant data for ordering:** Design uni/ blend (cover seat side and back), cover (quality and colour), rope (colour), please always specify ceiling height! For One-point-suspension: Bracket/ Cross-Bar (colour)

## STANDARD



Leyasol Sun Lounger Swing Seat

**Zwei-Punkt-Aufhängung** erst ab 2200 mm Deckenhöhe (bei Verlängerung Kette mal 2), 2 x Abhängeseil Schwarz oder Silber Ø 14 mm, empf. Bodenabstand 350 mm;  
**Two-point-suspension** only from ceiling height 2200 mm (with suspension chain twice), 2 pcs. mounting rope black or silver Ø 14 mm, floor distance in advice 350 mm.

Outdoor Stoff . Fabric	PG	Preis € . Price C
Lopi <sup>1)</sup>	101	2.818,-

## Indoor Stoff . Fabric

Maple, Shake, Smart	101	2.818,-
Chouchou, Monza, Monza Melange, Opera	102	2.988,-
Riga, Sähre, Steelcut Trio 3, Vidar 4, Nimbus	103	3.158,-

## Indoor Leder . Leather

Orient	151	3.058,-
Sahara	152	3.278,-
Cairo, Muscat	153	3.438,-
Oplum	154	3.548,-
Cayenne	155	3.718,-
Adora	156	3.938,-

## KD-Materialbeistellung . C.O.M.

Stoff . Fabric	102	2.988,-
Leder . Leather	153	3.438,-

## EXTRAS

### Aufpreis € pro Stück . Upcharge € per piece

Standardfarben Indoor . Standard Colors Indoor <sup>1)</sup>	(Nur für Indoor . For Indoor only)
Standardfarben Outdoor . Standard Colors Outdoor <sup>1)</sup>	(Für In- und Outdoor . For In- & outdoor)
Nach RAL classic . Acc. to RAL classic <sup>1)</sup>	+ 240,- (Nur für Indoor . For Indoor only)
Double Brand Colors od. Schwarzchrom, Messing <sup>1)</sup> Double Brand Colors or black chrome, brass	+ 360,- (Nur für Indoor . For Indoor only)
Double Brand Color (In- & Outdoor) <sup>1)</sup> (Stahl Bronze Lasur: Steel bronze glaze Code ME025)	+ 360,- (Für In- und Outdoor . For In- & outdoor)
<b>Individuelle Deckenhöhe . Individual ceiling Height</b> 1 x 500 mm Gliederkette (genaue Deckenhöhe angeben; Konfektionierung durch Freifrau) . 1 x 500 mm chain element (always specify ceiling height; assembling by Freifrau)	
Gliederkette schwarz 1 x 500 mm (pro Stk.) Chain element black 1 x 500 mm (per piece)	+ 20,- (Nur für Indoor . For indoor only)
Gliederkette Edelstahl gebürstet 1 x 500 mm (pro Stk.) Chain brushed stainless steel 1 x 500 mm (per piece)	+ 30,- (Für In- und Outdoor . For In- & outdoor)

<sup>1)</sup> Bezugsmaterial nicht geeignet für UK . Cover material not suitable for UK

<sup>1)</sup> Pulverbeschichtet, gemäß Materialübersicht . Powdercoated, acc. to material overview

**Optional:** Brandschutzrüstung auf Anfrage . Wetterfeste Hussen unter „Accessoires“ . Fire protection equipment on request . Weatherproof covers see chapter „Accessoires“  
**Bitte beachten . Please note:** Pflege-Tipps am Kapitelende . Care tips at the end of the chapter

# Leyasol Lounge/ Wingback Couch Swing Seat

LEYASOL LOUNGE COUCH SWING SEAT / Höhe . Height: 68 cm / Breite . Width: 164 cm / Tiefe . Depth: 85 cm / Sitztiefe . Seat depth: 55 cm  
 LEYASOL WINGBACK COUCH SWING SEAT / Höhe . Height: 81 cm / Breite . Width: 164 cm / Tiefe . Depth: 90 cm / Sitztiefe . Seat depth: 55 cm



Leyasol Wingback Couch Swing Seat



LEYASOL LOUNGE COUCH SWING SEAT  
 Nur Zwei-Punkt-Aufhängung möglich  
 Only Two-Point-Suspension available



LEYASOL WINGBACK COUCH SWING SEAT  
 Nur Zwei-Punkt-Aufhängung möglich  
 Only Two-Point-Suspension available

**Relevante Angaben bei Bestellung:** Ausführung uni/ blend (Bezug Sitzseite und Rücken), Bezug (Qualität und Farbe), Abhängeseil (Farbe), Deckenhöhe: bitte immer angeben! Bei Ein-Punkt-Aufhängung: Bügel/ Querstange (Farbe)

**Relevant data for ordering:** Design uni/ blend (cover seat side and back), cover (quality and colour), rope (colour), please always specify ceiling height! For One-point-suspension: Bracket/ Cross-Bar (colour)

## STANDARD



Leyasol Lounge Couch Swing Seat

Leyasol Wingback Couch Swing Seat

**Zwei-Punkt-Aufhängung** erst ab 2200 mm Deckenhöhe (bei Verlängerung Kette mal 2), 2 x Abhängeseil Schwarz oder Silber Ø 14 mm, empf. Bodenabstand 350 mm.  
**Two-point-suspension** only from ceiling height 2200 mm (with suspension chain twice), 2 pcs. mounting rope black or silver Ø 14 mm, floor distance in advice 350 mm.

Outdoor Stoff . Fabric	PG	Preis € . Price €	
Lopi <sup>51</sup>	101	4.318,-	4.878,-
<b>Indoor Stoff . Fabric</b>			
Maple, Shake, Smart	101	4.318,-	4.878,-
Chouchou, Monza, Monza Melange, Opera	102	4.578,-	5.348,-
Riga, Saffre, Steelcut Trio 3, Vidar 4, Nimbus	103	4.878,-	5.808,-
<b>Indoor Leder . Leather</b>			
Orient	151	4.688,-	5.348,-
Sahara	152	5.048,-	5.808,-
Cairo, Muscat	153	5.308,-	6.148,-
Opium	154	5.568,-	6.488,-
Cayenne	155	5.838,-	6.788,-
Adora	156	6.078,-	7.268,-
<b>KD-Materialbestellung . C.O.M.</b>			
Stoff . Fabric	102	4.578,-	5.348,-
Leder . Leather	153	5.308,-	6.148,-

EXTRAS	Aufpreis € pro Stück . Upcharge € per piece
Standardfarben Indoor . Standard Colors Indoor <sup>51</sup>	(Nur für Indoor . For Indoor only)
Standardfarben Outdoor . Standard Colors Outdoor <sup>51</sup>	(Für In- und Outdoor . For In- & outdoor)
Nach RAL classic . Acc. to RAL classic <sup>51</sup>	+ 240,- (Nur für Indoor . For Indoor only)
Double Brand Colors od. Schwarzchrom, Messing <sup>51</sup> Double Brand Colors or black chrome, brass	+ 360,- (Nur für Indoor . For Indoor only)
Double Brand Color (In- & Outdoor) <sup>51</sup> (Stahl) Bronze Lasur, Steel bronze glaze Code ME025	+ 360,- (Für In- und Outdoor . For In- & outdoor)
<b>Individuelle Deckenhöhe . Individual ceiling Height</b>	
1 x 500 mm Gliederkette (genaue Deckenhöhe angeben; Konfektionierung durch Freifrau) . 1 x 500 mm chain element (always specify ceiling height; assembling by Freifrau)	
Gliederkette schwarz 1 x 500 mm (pro Stk.) Chain element black 1 x 500 mm (per piece)	+ 20,- (Nur für Indoor . For Indoor only)
Gliederkette Edelstahl gebürstet 1 x 500 mm (pro Stk.) Chain brushed stainless steel 1 x 500 mm (per piece)	+ 30,- (Für In- und Outdoor . For In- & outdoor)

<sup>51</sup> Bezugsmaterial nicht geeignet für UK . Cover material not suitable for UK

<sup>51</sup> Pulverbeschichtet, gemäß Materialübersicht . Powdercoated, acc. to material overview

**Optional:** Brandschutzrüstung auf Anfrage, Wetterfeste Hussen unter „Accessoires“ . Fire protection equipment on request, Weatherproof covers see chapter „Accessoires“

**Bitte beachten . Please note:** Pflege-Tipps am Kapitellende . Care tips at the end of the chapter

# Swing Seats

AUFBAUANLEITUNG · ASSEMBLY INSTRUCTIONS



Leyasol Wingback Swing Seat | Leyasol Ottoman



Anleitung ist für alle Swing Seat Modelle gültig  
Instructions apply to all Swing Seat models

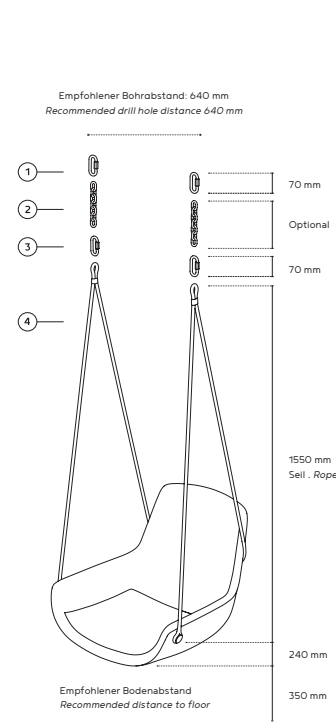

## ZWEI-PUNKT-AUFHÄNGUNG TWO-POINT-SUSPENSION

1. Kettenschnellverschluss / Karabiner groß  
Quick-release fastener / carabiner large
2. Gliederkette zum Anpassen an die Deckenhöhe  
Chain to adjust to ceiling height
3. Kettenschnellverschluss / Karabiner groß  
Quick-release fastener / carabiner large
4. Seil in Fixlänge · Rope with fixed-length

Änderungen und Irrtum vorbehalten.  
Subject to change. Errors excepted.

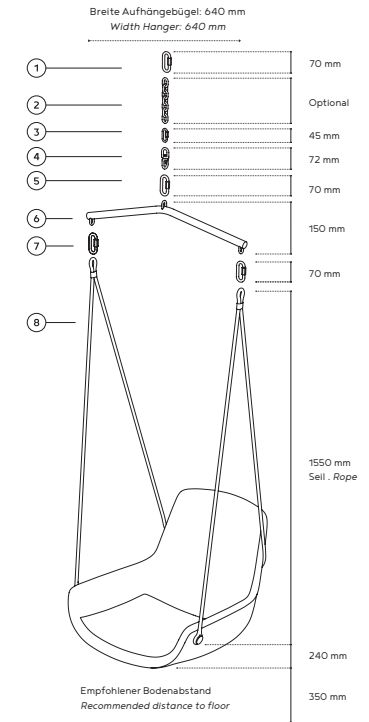

## EIN-PUNKT-AUFHÄNGUNG ONE-POINT-SUSPENSION

1. Kettenschnellverschluss / Karabiner groß  
Quick-release fastener / carabiner large
2. Gliederkette zum Anpassen an die Deckenhöhe  
Chain to adjust to ceiling height
3. Kettenschnellverschluss / Karabiner klein  
Quick-release fastener / carabiner small
4. Drehelement · Rotating element
5. Kettenschnellverschluss / Karabiner groß  
Quick-release fastener / carabiner large
6. Bügel · Hanger
7. Kettenschnellverschluss / Karabiner groß  
Quick-release fastener / carabiner large
8. Seil in Fixlänge · Rope with fixed-length

# Swing Seats

MONTAGE HINWEISE . INSTALLATION NOTES



Leyasol Wingback Swing Seat | Leyasol Wingback Couch | Leyasol Rocking Lounge Chair



Anleitung ist für alle Swing Seat Modelle gültig  
Instructions apply to all Swing Seat models

## WICHTIG

Bei allen Befestigungsarten müssen die Ösen der Schaukelhaken quer zur Schaukelrichtung stehen. Alle Stellen, an denen sich Metallteile berühren, müssen immer gut gefettet sein. Alle tragenden Teile einer Schaukel sind regelmäßig auf Verschleiß zu überprüfen.

**Mindestdrahtstärke des Schaukelrings 10 mm!**

**Alle beweglichen Teile müssen regelmäßig auf Verschleiß überprüft und gegebenenfalls ersetzt werden.**

## IMPORTANT

Regardless of the type of installation, the eyelets of the swing hook must be perpendicular to the direction of swinging. All the areas where metal parts come into contact with other metal parts need to be well greased at all times. All of the weight-bearing parts of the swing need to be examined on a regular basis.

**Swing ring with a minimum gauge of 10 mm!**

**Moving parts must be checked regularly for wear and replaced as required.**

## INDIVIDUELLE DECKENHÖHE . INDIVIDUAL CEILING HEIGHT

2 - Punkt - Aufhängung . Two - point suspension			1 - Punkt - Aufhängung . One - point suspension		
Deckenhöhe Ceiling height	Seil . Rope	Kette . Chain	Deckenhöhe Ceiling height	Seil . Rope	Kette . Chain
2200 - 2700 mm	1550 mm	500 mm	2200 mm	n/a	n/a
2700 - 3200 mm	1550 mm	1000 mm	2500 - 3000 mm	1550 mm	500 mm
3200 - 3700 mm	1550 mm	1500 mm	3000 - 3500 mm	1550 mm	1000 mm
3700 - 4200 mm	1550 mm	2000 mm	3500 - 4000 mm	1550 mm	1500 mm
4200 - 4700 mm	1550 mm	2500 mm	4000 - 4500 mm	1550 mm	2000 mm
4700 - 5200 mm	1550 mm	3000 mm	4500 - 5000 mm	1550 mm	2500 mm
5200 - 5700 mm	1550 mm	3500 mm	5000 - 5500 mm	1550 mm	3000 mm
5700 - 6200 mm	1550 mm	4000 mm	5500 - 6000 mm	1550 mm	3500 mm
> 6200 mm	1550 mm	4500 mm	> 6000 mm	1550 mm	4000 mm

# Leyasol Info

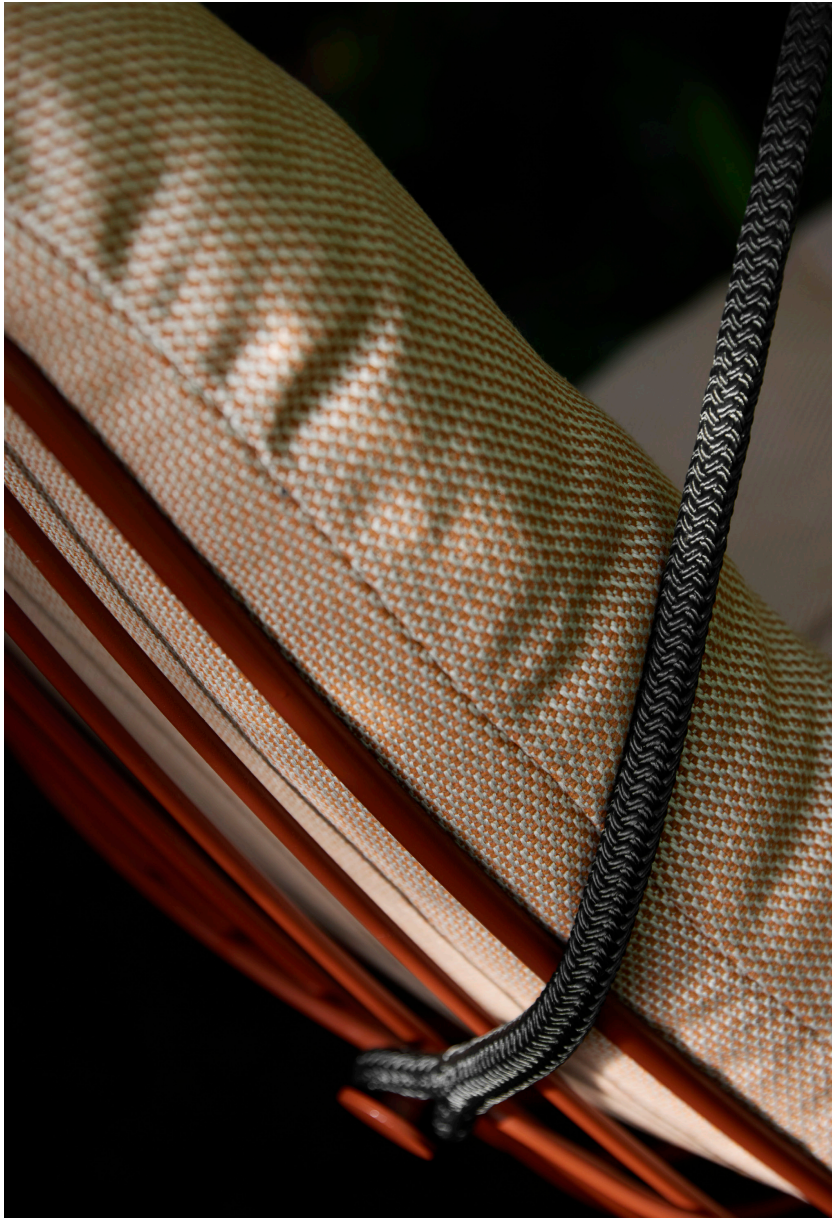

## PFLEGE TIPPS . CARE INSTRUCTIONS



*Für drinnen  
und draußen:  
Leyasol.*

*For outdoors  
and indoors:  
Leyasol*

Um Produkte der Outdoor-Kollektion möglichst lange in einem guten Zustand zu erhalten, raten wir in der kalten und nassen Jahreszeit die Auflagen separat zu den Gestellen einzulagern. Die Outdoor-Gestelle bitte in geschlossenen, trockenen Räumen aufbewahren, damit Kondenswasserbildung vermieden wird. Regelmäßige Reinigung mit milder, biologisch abbaubarer Flüssigseife und Wasser, sowie die anschließende Trocknung ist notwendig, damit die Oberfläche vor Korrosion geschützt wird. Die Verwendung von scheuernden Reinigungsmitteln und Bürsten ist zu vermeiden.

Vorsicht am Meer und in Pool Nähe:

Bei der Verwendung in mariner Umgebung kann sich Salz in „Spalten“ am Produkt ansammeln und von dort aus rasch die Beschichtung angreifen. In Schwimmbadumgebung kann sich Chlor auf der Oberfläche ablagern und diese beschädigen. In beiden Umgebungen können wiederholte Kondensations- und Verdunstungsvorgänge zu Ansammlungen korrosiver und aggressiver Substanzen, vor allem in Spalten am Produkt, führen. Die regelmäßige Reinigung sorgt dafür, dass Ablagerungen entfernt und die Oberflächenbeschichtung des Möbelstücks entsprechend geschützt werden.

Instandhaltungsintervalle:

Aggressive Umgebung (Meer, Industriegebiete, Schwimmbäder): alle 3 Monate

Durchschnittliche Umgebung (städtischer Raum): alle 6 Monate

Die Bezüge lassen sich abnehmen und reinigen. Wir empfehlen grundsätzlich immer eine professionelle, chemische Reinigung bei bis zu 30 °C.

*In order to keep products of the outdoor collection in good condition for as long as possible, we recommend storing the cushions separately from the frames during the cold and wet season. Please store the outdoor frames in closed, dry rooms to avoid condensation. Regular cleaning with mild, biodegradable liquid soap and water, and subsequent drying is necessary to protect the surface from corrosion. Avoid the use of abrasive cleaners and brushes.*

*Caution at the seaside and near the pool:*

*When used in marine environments, salt can accumulate in "crevices" on the product and rapidly attack the coating from there. In pool environments, chlorine can build up on the surface and damage it. In both environments, repeated condensation and evaporation can lead to accumulations of corrosive and aggressive substances, especially in crevices on the product. Regular cleaning will ensure that deposits are removed and the surface coating of the furniture is properly protected.*

*Maintenance intervals:*

*Aggressive environment (sea, industrial areas, swimming pools): every 3 months*

*Average environment (urban area): every 6 months.*

*The covers are removable and washable. We generally recommend professional dry cleaning at up to 30 °C.*

# Nana Outdoor Family



## NANA OUTDOOR



Seite . Page 37

Stahlgestell  
Steel frame (1,8)

## NANA OUTDOOR ARMCHAIR



Seite . Page 39

Stahlgestell  
Steel frame (1,8)

## NANA OUTDOOR LOVE SEAT



Seite . Page 41

## NANA OUTDOOR LOVE SEAT WITHOUT ARMRESTS



Seite . Page 41

## NANA OUTDOOR LOVE SEAT PETITE



Seite . Page 43

## NANA OUTDOOR LOVE SEAT PETITE WITHOUT ARMRESTS



Seite . Page 43

## NANA OUTDOOR POUF S



Seite . Page 45

## NANA OUTDOOR POUF PETITE



Seite . Page 45

# Nana Outdoor

Höhe . Height: 84 cm / Breite . Width: 59 cm / Tiefe . Depth: 67 cm



NANA OUTDOOR  
Stahlgestell . Steel frame (1,8)

**Relevante Angaben bei Bestellung:** Bezug (Qualität und Farbe), Gestell (Farbe), Stuhlgleiter (Fitz od. Kunststoff)

**Relevant data for ordering:** cover (quality and color), frame (color), chaiglider (felt or plastic)

## STANDARD



Stahlgestell . Steel frame (1,8)

Stoff . Fabric	PG	Preis € . Price €
Lopi <sup>1)</sup>	101	1.038,-

EXTRAS	Aufpreis € pro Stück . Upcharge € per piece
Standardfarben Indoor . Standard Colors Indoor <sup>4)</sup>	(Nur für Indoor . For Indoor only)
Standardfarben Outdoor . Standard Colors Outdoor <sup>4)</sup>	(Für In- und Outdoor . For In - & outdoor)
Nach RAL classic . Acc. to RAL classic <sup>4)</sup>	+ 80,- (Nur für Indoor . For Indoor only)
Double Brand Colors od. Schwarzchrom, Messing <sup>4)</sup> Double Brand Colors or black chrome, brass	+ 120,- (Nur für Indoor . For indoor only)
Double Brand Color (In- & Outdoor) <sup>4)</sup> (Stahl) Bronze Lasur . Steel bronze glaze Code ME025	+ 120,- (Für In- und Outdoor . For In - & outdoor)

<sup>1)</sup> Bezugsmaterial nicht geeignet für UK . Cover material not suitable for UK

<sup>4)</sup> Pulverbeschichtet, gemäß Materialübersicht . Powdercoated, acc. to material overview

**Optional:** Brandschutzausrüstung auf Anfrage . Fire protection equipment on request

# Nana Outdoor Armchair

Höhe . Height: 84 cm / Breite . Width: 69 cm / Tiefe . Depth: 67 cm



NANA OUTDOOR ARMCHAIR  
Stahlgestell . Steel frame (1.8)

**Relevante Angaben bei Bestellung:** Bezug (Qualität und Farbe), Gestell (Farbe), Stuhlgleiter (Filz od. Kunststoff)

**Relevant data for ordering:** cover (quality and color), frame (color), chairglider (felt or plastic)

## STANDARD



Stahlgestell . Steel frame (1.8)

Stoff . Fabric	PG	Preis € . Price €
Lopi <sup>3)</sup>	101	1.428,-

EXTRAS	Aufpreis € pro Stück . Upcharge € per piece
Standardfarben Indoor . Standard Colors Indoor <sup>4)</sup>	(Nur für Indoor . For Indoor only)
Standardfarben Outdoor . Standard Colors Outdoor <sup>4)</sup>	(Für In- und Outdoor . For In - & outdoor)
Nach RAL classic . Acc. to RAL classic <sup>4)</sup>	+ 80,- (Nur für Indoor . For Indoor only)
Double Brand Colors od. Schwarzchrom, Messing <sup>4)</sup> Double Brand Colors or black chrome, brass	+ 120,- (Nur für Indoor . For Indoor only)
Double Brand Color (In- & Outdoor) <sup>4)</sup> (Stahl) Bronze Lasur . Steel bronze glaze Code ME025	+ 120,- (Für In- und Outdoor . For In - & outdoor)

<sup>3)</sup> Bezugsmaterial nicht geeignet für UK . Cover material not suitable for UK

<sup>4)</sup> Pulverbeschichtet, gemäß Materialübersicht . Powdercoated, acc. to material overview

**Optional:** Brandschutzrüstung auf Anfrage . Fire protection equipment on request

# Nana Outdoor Love Seat/ Nana Outdoor Love Seat Without Armrests

NANA OUTDOOR LOVE SEAT: Höhe . Height: 82 cm / Breite . Width: 103 cm / Tiefe . Depth: 96 cm

NANA OUTDOOR LOVE SEAT WITHOUT ARMRESTS: Höhe . Height: 82 cm / Breite . Width: 78 cm / Tiefe . Depth: 96 cm



Nana Outdoor Pouf, Coffee Table S, Nana Outdoor Love Seat



NANA OUTDOOR LOVE SEAT



NANA OUTDOOR LOVE SEAT WITHOUT ARMRESTS

Relevante Angaben bei Bestellung: Bezug (Qualität und Farbe)

Relevant data for ordering: cover (quality and color)

STANDARD

STANDARD		NEW
		
Nana Outdoor Love Seat	Nana Outdoor Love Seat Without Armrests	

Stoff, Fabric	PG	Preis €, Price €
Lopi <sup>1)</sup>	101	3.538,-
		3.018,-

<sup>1)</sup> Bezugsmaterial nicht geeignet für UK . Cover material not suitable for UK

Optional: Brandschutzrüstung auf Anfrage . Fire protection equipment on request

# Nana Outdoor Love Seat Petite/ Nana Outdoor Love Seat Petite Without Armrests

NANA OUTDOOR LOVE SEAT PETITE / Höhe . Height: 72 cm / Breite . Width: 90 cm / Tiefe . Depth: 90 cm

NANA OUTDOOR LOVE SEAT PETITE WITHOUT ARMRESTS: Höhe . Height: 72 cm / Breite . Width: 75 cm / Tiefe . Depth: 90 cm



NANA OUTDOOR LOVE SEAT PETITE



NANA OUTDOOR LOVE SEAT  
WITHOUT ARMRESTS PETITE

Relevante Angaben bei Bestellung: Bezug (Qualität und Farbe)

Relevant data for ordering: cover (quality and color)

STANDARD

NEW

Nana Outdoor Love Seat Petite	Nana Outdoor Love Seat Petite Without Armrests

Stoff . Fabric	PG	Preis € . Price €
Lopi <sup>1)</sup>	101	2.648,-
		2.258,-

<sup>1)</sup> Bezugsmaterial nicht geeignet für UK . Cover material not suitable for UK

Optional: Brandschutzausrüstung auf Anfrage . Fire protection equipment on request

# Nana Outdoor Pouf S & Petite

NANA POUF S / Höhe . Height: 40 cm / Breite . Width: 74 cm / Tiefe . Depth: 74 cm  
 NANA POUF PETITE / Höhe . Height: 38 cm / Breite . Width: 56 cm / Tiefe . Depth: 56 cm



Nana Outdoor Love Seat, Nana Outdoor Pouf S



**Relevante Angaben bei Bestellung:** Bezug (Qualität und Farbe), Größe

**Relevant data for ordering:** cover (quality and color)

**STANDARD**

	
<p><b>Nana Outdoor Pouf S</b>                  H 45 cm / B 74 cm / T 74 cm                  H 45 cm / W 74 cm / D 74 cm</p>	<p><b>Nana Outdoor Pouf Petite</b>                  H 40 cm / B 60 cm / T 60 cm                  H 40 cm / W 60 cm / D 60 cm</p>

Stoff, Fabric	PG	Preis € , Price €
Lopi <sup>1)</sup>	101	1.348,-
		1.028,-

<sup>1)</sup> Bezugsmaterial nicht geeignet für UK . Cover material not suitable for UK

**Optional:** Brandschutzausrüstung auf Anfrage . Fire protection equipment on request

OUTDOOR HUSSEN . OUTDOOR COVER

Relevante Angaben bei Bestellung:  
Modell, Farbe

Relevant data for ordering:  
Model, colour

STANDARD

Outdoor Hussen . Outdoor cover  
Wasserabweisende Schutzhülle in Grau oder Schwarz . Water-repellent protective cover in grey or black

Passend für Modell . suitable for model		Preis € . Price €
	Leyasol Armchair Low	228,-
	Leyasol Armchair High	228,-
	Leyasol Lounge Chair	288,-
	Leyasol Wingback Chair	288,-
	Leyasol Ottoman	178,-
	Leyasol Lounge Couch	428,-
	Leyasol Wingback Couch	428,-
	Leyasol Sun Lounger	368,-
	Leyasol Swing Seat	368,-
	Leyasol Wingback Swing Seat	368,-
	Leyasol Lounge Couch Swing Seat	538,-
	Leyasol Wingback Couch Swing Seat	538,-
	Leyasol Sun Lounger Swing Seat	428,-
	Leyasol Sun Bed	428,-

Passend für Modell . suitable for model		Preis € . Price €
	Nana Outdoor Armchair	(Im Lieferumfang enthalten. Included in delivery)
	Nana Outdoor Love Seat	288,-
	Nana Outdoor Love Seat Petite	288,-
	Nana Outdoor Pouf S	218,-
	Nana Outdoor Pouf Petite	218,-

OUTDOOR TISCHE . OUTDOOR TABLES



COFFEE TABLE SMALL



COFFEE TABLE LARGE



COFFEE TABLE XL

Relevante Angaben bei Bestellung: Funktion (Indoor/Outdoor), Gestell (Farbe), Tabletteinlage (Farbe/nur für Indoor), Gleiter (Outdoor: Kunststoff/ Indoor: Filz oder Kunststoff) im Preis enthalten.

Relevant data for ordering: Function (Indoor/outdoor), Frame (colour), tablet insert (colour/for indoor only), chairglider (Outdoor: Plastic/ Indoor: Felt or plastic)

STANDARD

COFFEE TABLE SMALL Ø 340 / H 480 mm	COFFEE TABLE LARGE Ø 470 / H 420 mm	COFFEE TABLE XL Ø 760 / H 390 mm

Preis € pro Stück . Price € per piece	428,-	528,-	788,-
---------------------------------------	-------	-------	-------

INDOOR . INDOOR

Aufpreis € pro Stück . Upcharge € per piece

<b>Tabletteinlage . Tablet insert</b> Leder Orient Ebony oder Leder Orient Coffee (bitte Farbe angeben) kaschiert mit rutschfestem Material, abgestrept Ton In Ton . Leather Orient Ebony or Leather Orient Coffee (please specify colour) laminated with non-slip material, quilted tone in tone		
Standardfarben Indoor . Standard Colours Indoor <sup>5)</sup>		
Nach RAL classic . Acc. to RAL classic <sup>5)</sup>	+ 60,-	+ 120,-
Double Brand Colours od. Schwarzchrom, Messing <sup>5)</sup> Double Brand Colours or black chrome, brass <sup>5)</sup>	+ 90,-	+ 180,-

<sup>5)</sup> pulverbeschichtet, gemäß Materialübersicht . Powdercoated, acc. to material overview

OUTDOOR . OUTDOOR

Aufpreis € pro Stück . Upcharge € per piece

Wetterfeste Grundierung gegen Rost Weatherproof primer against rust		
Standardfarben Outdoor . Standard Colours Outdoor <sup>5)</sup>		

<sup>5)</sup> pulverbeschichtet, gemäß Materialübersicht . Powdercoated, acc. to material overview



Detail: Wetterfeste Grundierung gegen Rost zur Nutzung im Freien.  
Detail: Weatherproof primer against rust for the use outside.



Detail: Tabletteinlage in Coffee (Indoor only)  
Detail: Tray insert in Coffee (Indoor only)

**PFLERGE TIPPS . CARE INSTRUCTIONS**

Um Produkte der Outdoor-Kollektion möglichst lange in einem guten Zustand zu erhalten, raten wir in der kalten & nassen Jahreszeit die Auflagen separat zu den Gestellen einzulagern. Die Outdoor-Gestelle bitte in geschlossenen, trockenen Räumen aufbewahren, damit Kondenswasserbildung vermieden wird. Regelmäßige Reinigung mit milder, biologisch abbaubarer Flüssigseife und Wasser, sowie die anschließende Trocknung ist notwendig, damit die Oberfläche vor Korrosion geschützt wird. Die Verwendung von scheuernden Reinigungsmitteln und Bürsten ist zu vermeiden. Vorsicht am Meer und in Pool-Nähe: Bei der Verwendung in mariner Umgebung kann sich Salz in „Spalten“ am Produkt ansammeln und von dort aus rasch die Beschichtung angreifen. In Schwimmbadumgebung kann sich Chlor auf der Oberfläche ablagern und diese beschädigen. In beiden Umgebungen können wiederholte Kondensations- und Verdunstungsvorgänge zu Ansammlungen korrosiver und aggressiver Substanzen, vor allem in Spalten am Produkt, führen. Die regelmäßige Reinigung sorgt dafür, dass Ablagerungen entfernt und die Oberflächenbeschichtung des Möbelstücks entsprechend geschützt werden. Instandhaltungsintervalle:  
 Aggressive Umgebung (Meer, Industriegebiete, Schwimmbäder): alle 3 Monate  
 Durchschnittliche Umgebung (städtischer Raum): alle 6 Monate

*In order to keep products of the outdoor collection in good condition for as long as possible, we recommend storing the cushions separately from the frames during the cold & wet season. Please store the outdoor frames in closed, dry rooms to avoid condensation. Regular cleaning with mild, biodegradable liquid soap and water, and subsequent drying is necessary to protect the surface from corrosion. Avoid the use of abrasive cleaners and brushes. Caution at the sea-side and near the pool: When used in marine environments, salt can accumulate in "crevices" on the product and rapidly attack the coating from there. In pool environments, chlorine can build up on the surface and damage it. In both environments, repeated condensation and evaporation can lead to accumulations of corrosive and aggressive substances, especially in crevices on the product. Regular cleaning will ensure that deposits are removed and the surface coating of the furniture is properly protected. Maintenance intervals:  
 Aggressive environment (sea, industrial areas, swimming pools): every 3 months  
 Average environment (urban area): every 6 months.*

**MATERIALIEN UND FARBEN . MATERIALS AND COLOURS**

**STOFF . FABRIC**

Bitte beachten Sie, dass die Abbildungen nur annähernd dem Originalfarbton entsprechen. Materialien und Farben sind kompatibel zur JANUA Kollektion. Das Farbangebot ist zu Teilen kuratiert, dadurch ergeben sich z.T. Unterschiede zum Farbangebot der Hersteller. Grundsätzlich ist es möglich, alle Farben eines Stoffes zu bestellen.  
*Please note, printed colours may vary from the original colours. Materials and colours are compatible with JANUA collection. The Colours are partly curated, there might be differences to the range of Colours offered by the manufacturers. Separately, all Colours of the fabric can be ordered.*

**LOPI**

Für Handmuster nutzen Sie bitte den Musterservice von Freifrau . *For hand samples please use the sample services from Freifrau*



## MATERIALIEN UND FARBEN . MATERIALS AND COLORS

Bitte beachten Sie, dass die Abbildungen nur annähernd dem Originalfarbton entsprechen. Für Handmuster nutzen Sie bitte den Musterservice von Freifrau. Alle Metallfarben sind Pulverbeschichtungen, die Farbnamen lassen keine Rückschlüsse auf die Veredlungstechnik der Oberfläche zu.

Please note, printed colors may vary from the original colors. For hand samples please use the sample services from Freifrau. All metal Colors are powder coatings, the Color names do not allow any conclusions about the finishing technique of the surface.

### STANDARDFARBEN OUTDOOR. STANDARD COLORS OUTDOOR (pulverbeschichtet, In- & Outdoor, powdercoated, suitable for in- & outdoor use)



**RAL 9005 Tief schwarz . Deep black**  
Code ME001  
In- & Outdoor, In- & outdoor



**RAL 9016 Verkehrsweiß . Traffic white**  
Code ME003  
In- & Outdoor, In- & outdoor

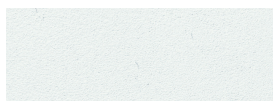

**RAL 9002 Grauweiß . Gray white**  
Code ME013  
In- & Outdoor, In- & outdoor

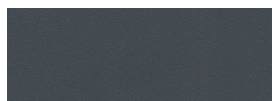

**RAL 7015 Schiefergrau . Slate gray**  
Code ME011  
In- & Outdoor, In- & outdoor

### DOUBLE BRAND COLOR (pulverbeschichtet, In- & Outdoor, powdercoated, suitable for in- & outdoor use)



**Stahl Bronze Lasur. Steel bronze glaze**  
Code ME025  
In- & Outdoor, In- & outdoor

## KUNDENMATERIAL . CUSTOMER OWN MATERIAL (C.O.M.)

### KUNDENSTOFF/ KUNDENLEDER

Bei den Maßangaben für Kundenstoff wird von einer Stoffbreite von 140 cm und Uni-Stoff ausgegangen. Bei gemustertem Stoff ergibt sich ein Mehrverbrauch. Bitte genaue Zuschnittmaße anfragen. Kundenleder wird erfahrungsgemäß mit 55 % Verschnitt gerechnet. Die eigentlichen Zuschnittmaße sind deutlich geringer. Bei Anlieferung in qm muss darauf geachtet werden, dass alle Zuschnittmaße hineinpassen. Bitte genaue Zuschnittmaße anfragen. Der angegebene Stoffbedarf wird bei der Verarbeitung von Uni-Flachgeweben nach Webkante errechnet. Sollte diese Zuschnittart nicht möglich sein, wird ein notwendiger Mehrbedarf nachgefordert. Bei rapportgemustertem Bezugsstoff und auf Wunsch nach Schnittkantenverarbeitung muss der Stoffbedarf vorher ermittelt werden. Grundsätzlich gilt bei eingesandten Stoffen, dass diese ohne Prüfung auf deren Eignung verarbeitet werden. Wir übernehmen keine Haftung für Faltenbildung, Webfehler od. anderer Mängel, die aus den eingesandten Stoffen resultieren. Steilt sich heraus, dass ungeeignetes Material zur Verfügung gestellt wurde, so bestehen keine Gewährleistungsansprüche. Der Kunde hat die Mehrkosten, die uns entstehen, insbesondere der Rücksendung, erschwerten Verarbeitung etc. zu tragen.

### CUSTOMER OWN MATERIAL (C.O.M.)

With the indication of measurements of customer fabric a width of 140 cm and plain fabrics assumed. An increased consumption is needed for patterned fabrics. Please ask for exact cut measurements. From experience customer leather has to be calculated with 55 % scraps. Cut measurements are clearly smaller. When delivering in square metre pay attention that all cut measurements fit. Please ask for exact cut measurements. For the manufacture of uncolored plain fabric the specified required material is calculated according to selvedge. In case this kind of cut measurement is not possible an increased demand of fabric will be required. It is necessary to pre-calculate the demand of fabric for pattern repeat and if desired for cut selvedge manufacture. Basically the fabric is manufactured without suitability test. We are not liable for wrinkling, flaw or other defects of received fabric. In case the provided material is unsuitable a warranty claim is excluded. The customer has to pay additional charges for a possible return consignment, a hindered manufacture etc..

## MATERIALBEDARF FÜR KUNDENMATERIAL MATERIALS NEEDED FOR CUSTOMER OWN MATERIAL C.O.M.

Angebener Stoffbedarf bezieht sich auf Uni-Flachgewebe. Bei rapportgemustertem Bezugsstoff muss der Stoffbedarf vorher ermittelt werden. Zuschnitte auf Anfrage. Specified fabric requirement refers to unicolored plain fabric. For rapport/ repeat patterned fabric needs to be determined before. Cuttings on request.

Stoff Ifm (Breite 140 cm) . Fabric linear metre (Width 140 cm)

Modell . Model	Uni/ Stoff . Fabric (Interieur & Exterior)
<b>LEYASOL</b>	
Leyasol	1,10 Ifm
Leyasol Armchair High	1,80 Ifm
Leyasol Armchair Low	1,30 Ifm
Leyasol Barstool	0,90 Ifm
Leyasol Lounge Chair	2,30 Ifm
Leyasol Wingback Chair	3,00 Ifm
Leyasol Ottoman	0,70 Ifm
Leyasol Rocking Lounge Chair	2,30 Ifm
Leyasol Rocking Wingback Chair	3,00 Ifm
Leyasol Swing Seat	2,30 Ifm
Leyasol Wingback Swing Seat	3,00 Ifm
Leyasol Lounge Couch 1600	5,80 Ifm
Leyasol Wingback Couch 1600	6,00 Ifm
Leyasol Sunlounger	3,10 Ifm
Leyasol Sunlounger Swing Seat	3,10 Ifm
Leyasol Lounge Couch Swing Seat	5,80 Ifm
Leyasol Wingback Couch Swing Seat	6,00 Ifm
<b>NANA</b>	
Nana Outdoor	1,40 Ifm
Nana Outdoor Armchair High	1,70 Ifm
Nana Outdoor Love Seat	3,65 Ifm
Nana Outdoor Love Seat Petite	3,2 Ifm
Nana Outdoor Pouf S	1,65 Ifm
Nana Outdoor Pouf Petite	1,30 Ifm



EXPORT/ HOME/ CONTRACT/ HOSPITALITY

<b>WORLDWIDE</b>	Udo Patzke	+49 (0) 171 5376767	info@up-agentur.de
------------------	------------	---------------------	--------------------

HOME

<b>DE 01 - 19</b>	Berenike Milkowska-Milbrodt	+49 (0) 160 95628822	berlin@bmmdesign.de
<b>DE 20 - 39</b>	Gunnar H. Fränkler	+49 (0) 171 8005017	info@fraenkler.de
<b>DE 40 - 59</b>	Mike Lennard Kruse	+49 (0) 151 1551606	mk@deutschevertriebsagentur.de
<b>DE 60 - 99</b>	Eva Patzke	+49 (0) 170 2277550	info@ep-agentur.de
	Leon Specking	+49 (0) 163 2325798	info@specking-agentur.de
<b>AT</b>	Jakob Erich	+43 (0) 680 2127007	ofhce@mobills-collection.at
<b>CH</b>	David Maric	+41 (0) 76 3477774	team@maxe-id.ch
	Patricia Kennel	+41 (0) 76 4116003	team@maxe-id.ch
<b>NL</b>	Alexander de Geus	+31 (0) 654 726620	info@degeusagenturen.nl
<b>B</b>	Nicole Berendsen	+32 (0) 487 588950	nicoleberendsen@telenet.be
<b>F</b>	Thierry Deutsch	+33 (0) 684 763106	thierry.deutsch@design-light.fr
<b>PL</b>	Berenike Milkowska-Milbrodt	+49 (0) 160 95628822	interior@bmmdesign.de
<b>NO</b>	Marianne Reppen	+47 (0) 960 08050	marianne@studioreppen.no

1.) BEZUGSMATERIALIEN

Grundsätzlich können Sie auf alle Bezugsmaterialien der Hersteller Rohi, kvadrat, Dedar und Rubelli zugreifen. Qualitäten, die Sie nicht in der Freifrau Standard-Kollektion finden, bitte bei Bedarf bei uns anfragen.

2.) TOLERANZEN, FARB- UND OBERFLÄCHENBESCHAFFENHEIT BEZUGSMATERIALIEN

Farbmuster können nur bedingt den Farbton des Möbels wiedergeben. Abweichungen in Farbe und in der Oberflächenbeschaffenheit sind produktions- und naturbedingt. Naturmerkmale unterstreichen die Echtheit des Leders und bedeuten keine Minderung der Qualität. Die Pulverbeschichtung wird nach RAL CLASSIC angeboten. Neon- oder Perlöne sind nicht möglich. RAL Töne sind nicht immer Strukturpulver.

3.) POLSTERUNGEN

Naturgemäß können auf allen Sitzflächen Sitzspiegel (Wellenbildung) auftreten. Je nach Modell und eingesetztem Bezugsmaterial können diese schwächer od. stärker auftreten und stellen keinen Qualitätsmangel dar. Modell- und produktionsbedingt können in den Ecken größere und kleinere Falten erscheinen, so dass dabei der Eindruck entstehen kann, dass die Polsterungen und Sitzhärten unterschiedlich sind, obwohl die verwendeten Materialien und Schaumstoffe einheitlich sind. Die Funktionalität des Sitzmöbels wird dadurch nicht beeinflusst. Erst bei regelmäßiger Benutzung erhält die Sitzpolsterung seine gebrauchstypische Optik und endgültige Form. Für die regelmäßige Pflege der Sitzpolsterung empfehlen wir die Flächen nach Gebrauch nach außen glatt zu streichen. Um eine möglichst gleichmäßige Sitzhärte zu begünstigen, sollte der Sitzplatz von Zeit zu Zeit gewechselt werden.

4.) MASSTOLERANZEN

Abbildungen, Zeichnungen und Maße sind nur annähernd maßgebend. Geringfügige Abweichungen in der Abmessung und Ausführung können sich aus der Art der von uns hergestellten Produkte ergeben. Je nach Wahl des Bezugsmaterials können Abweichungen von bis zu 2 cm vorkommen.

5.) STORNIERUNGSGEBÜHREN

Änderungswünsche können aus produktionstechnischen Gründen nur innerhalb von 72 Stunden nach Erhalt der Auftragsbestätigung berücksichtigt werden. Unsere Auftragsbestätigung gilt als anerkannt, sollte ihr nicht ausdrücklich schriftlich widersprochen werden. Änderungen nach dem oben aufgeführten Zeitraum können nur gegen Übernahme der anfallenden Kosten vorgenommen werden. Bei bestellter Ware fallen 15 % Stornogebühren vom Netto-Warenwert (Auftragswert) an. Bei bereits produzierter Ware und Sonderanfertigungen fallen 30 % Stornogebühren vom Netto-Warenwert (Auftragswert) an.

6.) MODELLNEUENTWICKLUNGEN/ ERGÄNZUNGEN

Auftragsbestätigungen bei Modellneuentwicklungen/ Ergänzungen sind bis zum Serienstart nur informationshalber. Aufgrund von Optimierungen und technischen Anpassungen können Terminverschiebungen nicht ausgeschlossen werden.

1.) COVER MATERIALS

Basically all cover materials from the manufacturers Rohi, kvadrat, Dedar and Rubelli are available. For qualities which you do not find in the Freifrau standard collection, please contact us.

2.) TOLERANCES, COLOR DIFFERENCES AND SURFACE FINISH OF THE COVER MATERIALS

Color samples can only partially reflect the color tone of the furniture. The sources of possible differences in the colorshade and surface structure lie in manufacturing and natural processes. A natural patina guarantees the authenticity of the leather and does not imply an inferior quality. The powder coating is offered in RAL CLASSIC. Neon or pearl shades are not possible. RAL colors are not always structural powders.

3.) UPHOLSTERY

Seat mirrors (with wave formation) can naturally occur on all upholstered seats. Depending on the model and the cover material used, these may be weaker or more pronounced and do not represent a deficiency in quality. Depending on the model and production-process, larger and smaller wrinkles may appear in the corners, giving the impression that the upholstery and seat firmness differ, although the materials and foams used are identical within the product family. The functionality of the chair is not affected. The upholstery develops its typical optic and final form only after regular use. For the regular care of the upholstery, we recommend smoothing the surfaces outwards after use. In order to encourage as even a firmness as possible, the sitting position should be changed from time to time.

4.) DIMENSIONAL TOLERANCES

Illustrations, drawings and measurements are only approximate. Minor differences in size, construction and color can occur as a result of the manufacturing process. Depending on the chosen covermaterial, deviations of up to 2 cm may occur.

5.) CANCELLATION CHARGE

Requests for amendments can only be accepted within 72 hours after receipt of the order confirmation. Our order confirmation is considered as accepted, if it is not explicitly objected to in writing. After this period, amendments will only be accepted on the condition that all costs thereby incurred are taken over. In the case of ordered goods we will charge a 15 % cancellation fee based on the net order value (contract value) in the case of already produced goods or custom-made products we will charge a 30 % cancellation fee based on the net order value (contract value).

6.) NEW MODEL DEVELOPMENT/ ADDITIONS

Order confirmations for new models and additions should be considered as only for informational purposes until the start of the series production. Due to on-going manufacturing optimization and technical modifications, delivery dates may be subject to adjustment.



**FREIFRAU**<sup>®</sup>  
MANUFAKTUR

FREIFRAU MANUFAKTUR GmbH · Gildestraße 9 · 32657 Lemgo · +49 (0)5261 97 13 30-0 · freifrau.com